



marzo vitorino

e-Book

 Call Center

MÓVEIS CORPORATIVOS



# Call Center



Selecione o tópicos:

■ CORES.....	03
■ MÓDULOS.....	04
■ COMPONENTES.....	09
■ EXEMPLOS DE MONTAGENS.....	21
■ CERTIFICADOS.....	23

Cores disponíveis

Madeiras



02-CRISTAL



03-OVO



05-PRETO

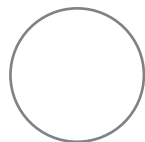

07-BRANCO



06-ARGILA



15-CARVALHO  
PRATA



18-NOCE MONZA



25-LANARCA

Metálicos



02-CRISTAL



03-OVO



05-PRETO



06-ARGILA

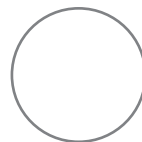

07-BRANCO

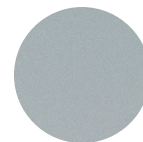

12-ALUMÍNIO

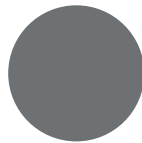

16-GRAFITE



Instrução de Cores

Módulo Lateral:

COR 1 - Laterais e Fundo  
COR 2 - Metálicos

Módulo Central:

COR 1 - Laterais e Fundo  
COR 2 - Metálicos

Tampos:

COR 1 - Todas as peças

Abafadores:

COR 1 - Tecido\*

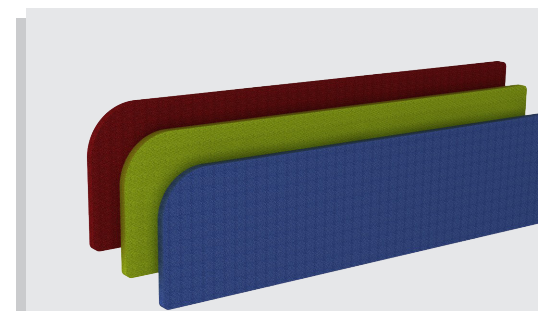

\*Para informações sobre cores disponíveis para os abafadores consulte a cartela de cores para tecido





# MÓDULOS

## Sumário

Módulos - Visão geral.....	05
Módulo Abafador Curvo.....	05
Módulo Abafador Reto.....	05
Módulo Tampos.....	05
Módulo Tampos com Perfil 180° .....	05
Módulo Lateral Simples Reto.....	06
Módulo Lateral Simples Curvo.....	06
Módulo Lateral Duplo Reto.....	06
Módulo Lateral Duplo Curvo.....	06
Módulo Central Simples Reto.....	07
Módulo Central Simples Curvo.....	07
Módulo Central Duplo Reto.....	07
Módulo Central Duplo Curvo.....	07
Sistema de montagem.....	08

Call Center

[www.marzovitorino.com.br](http://www.marzovitorino.com.br)

 VOLTAR AO INÍCIO



Módulos - Visão geral

Módulo Abafador Curvo

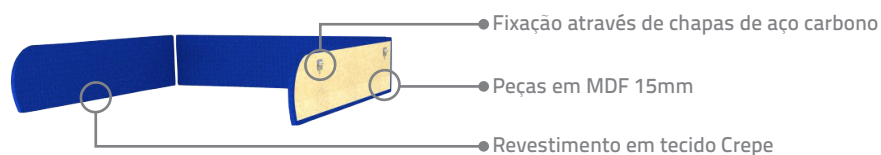

\* Consultar cartela de cores para tecido



Módulo Abafador Reto

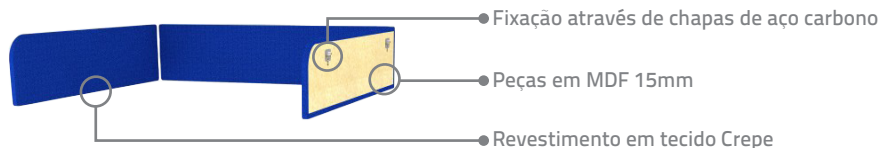

\* Consultar cartela de cores para tecido

Módulo Tampos

Com consulta e sem consulta

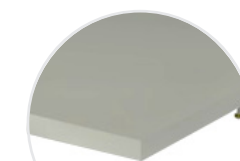
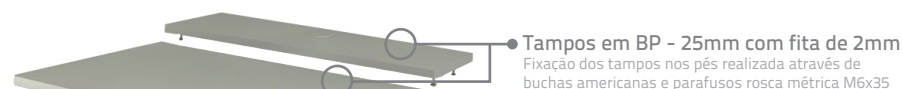

Opção fita de 2mm em todas as faces

 Opção de dimensões para versão "Com Consulta" ou "Sem Consulta"

Módulo Tampos com Perfil 180°

Com consulta e sem consulta

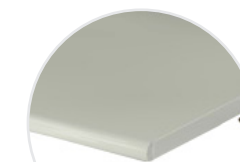
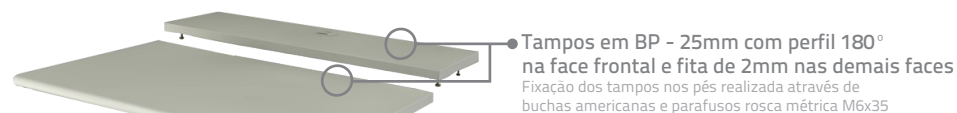

Opção face frontal com perfil 180°

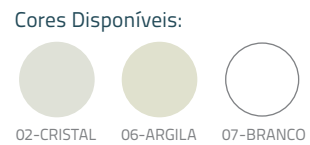

 Opção de dimensões para versão "Com Consulta" ou "Sem Consulta"

Módulos - Visão geral

Módulo Lateral Simples Reto

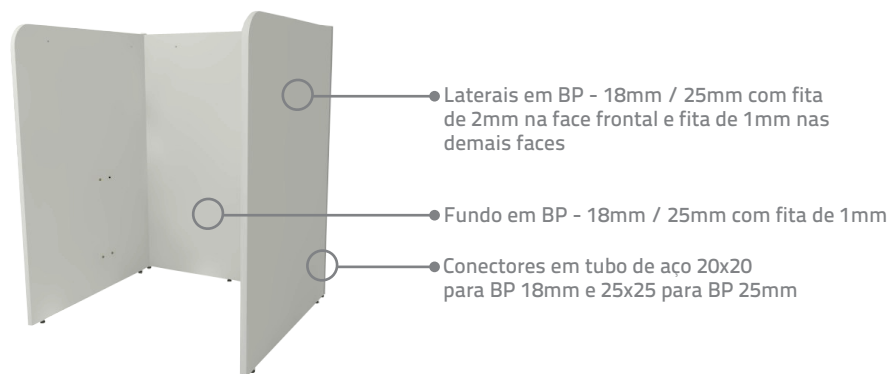

 Opção com ou sem furação para abafadores

Módulo Lateral Simples Curvo

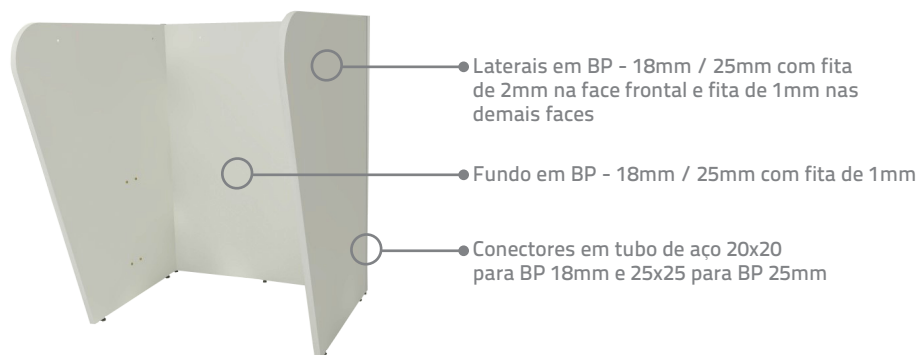

 Opção com ou sem furação para abafadores

Módulo Lateral Duplo Reto

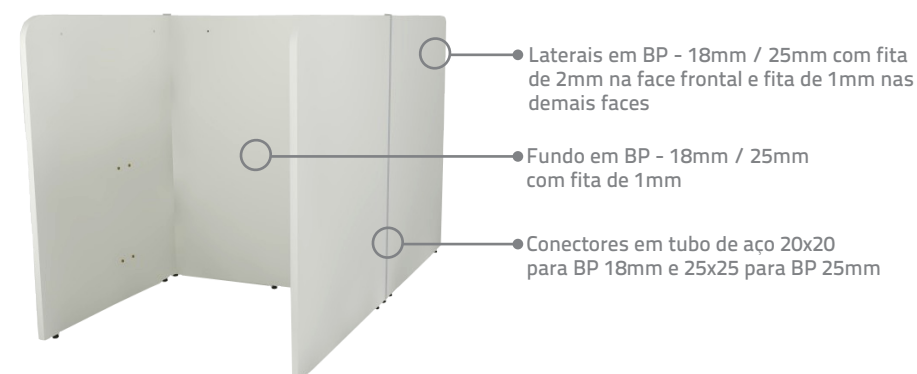

 Opção com ou sem furação para abafadores

Módulo Lateral Duplo Curvo

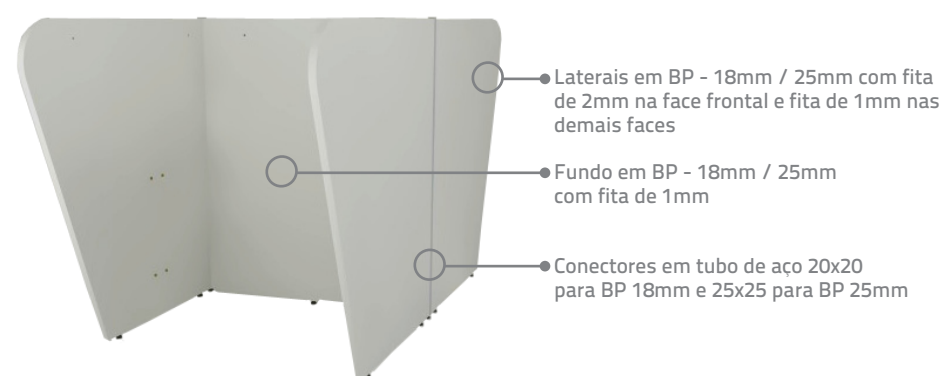

 Opção com ou sem furação para abafadores

Módulos - Visão geral

Módulo Central Simples Reto

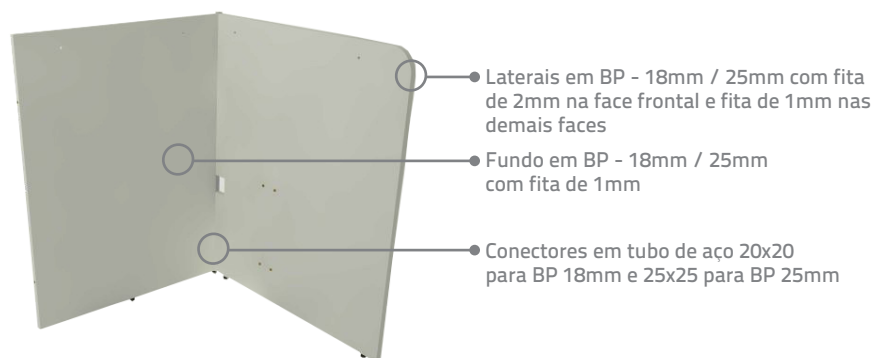

 Opção com ou sem furação para abafadores

Módulo Central Simples Curvo

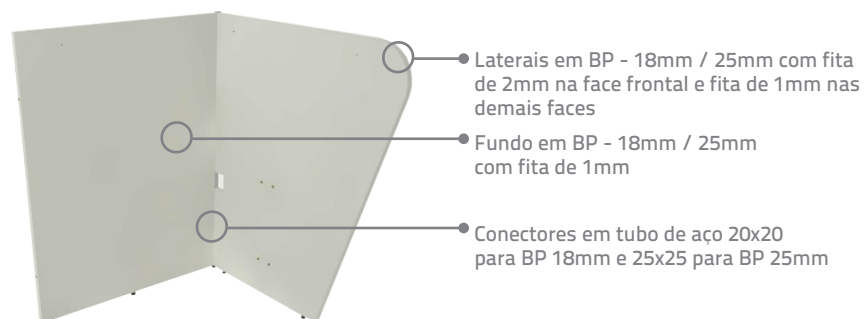

 Opção com ou sem furação para abafadores

Módulo Central Duplo Reto

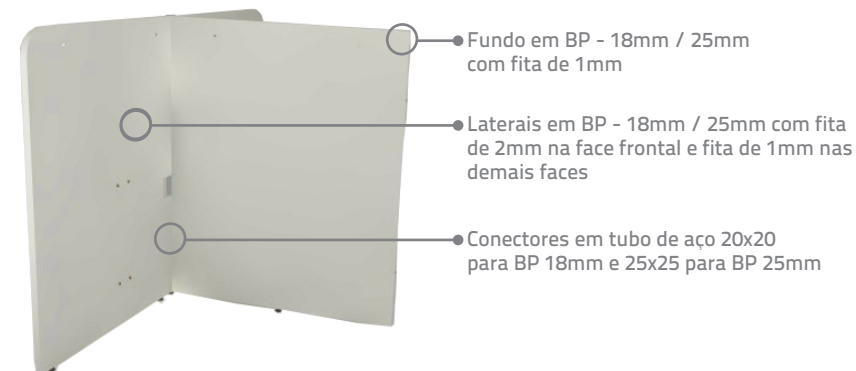

 Opção com ou sem furação para abafadores

Módulo Central Duplo Curvo

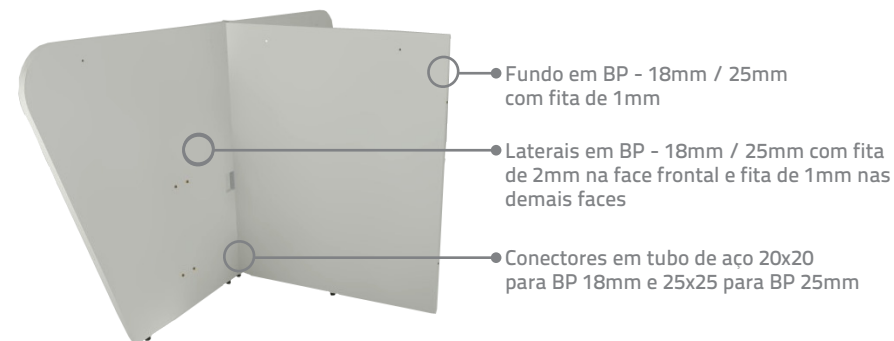

 Opção com ou sem furação para abafadores

Exemplos de montagens



- ① Módulo Lateral Duplo Curvo
- ② Módulo Central Duplo Curvo
- ③ Módulo de Tampo c/ perfil 180°
- ④ Conjunto Estrutura Call Center com Base Tubular

Sistema de montagem

**1.** Solte as laterais de um dos lados do Módulo Lateral.  
(pode ser qualquer um dos lados).

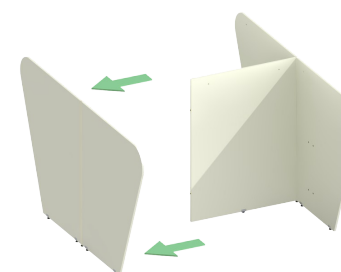

**2.** Acrescente o Módulo Central fixando-o com o conector tubular

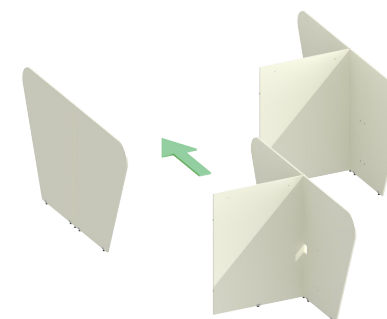

**3.** Com o Módulo Central devidamente fixado, faça o fechamento da Estação com a lateral que foi solta no 1° passo.

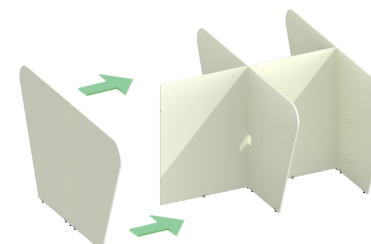

**Obs:** Se for necessário inserir mais módulos, antes de fazer o fechamento deve-se repetir o 2° passo até atingir a quantidade de lugares desejada.

**4.** Faça a fixação dos Módulos com os conectores, e acrescente as estruturas metálicas e tampo.

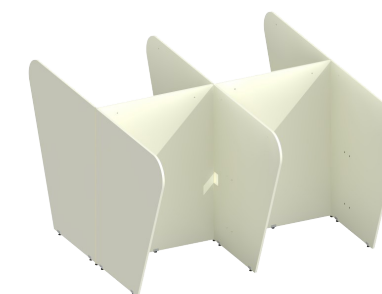





# COMPONENTES

## Sumário

Componentes - Visão geral.....	10
Abafadores.....	10
Laterais Retas.....	11
Laterais Curvas.....	12
Fundos.....	13
Conectores.....	14
Estruturas.....	15
Dimensões da Estrutura.....	16
Ergonomia.....	17
Sistema de Eletrificação.....	19
Modelos de Calha.....	20
Tomadas e Conectores.....	21



Call Center

[www.marzovitorino.com.br](http://www.marzovitorino.com.br)

 VOLTAR AO INÍCIO

Componentes - Visão geral

Abafadores

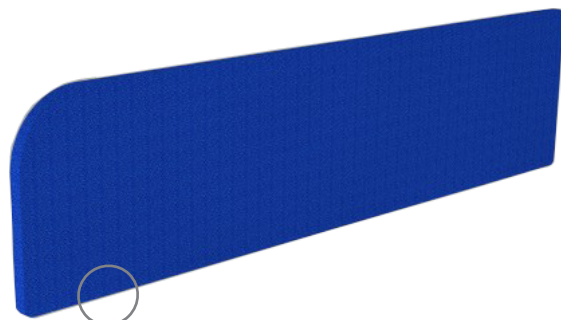

Peça em MDF 15mm c/ revestimento em tecido tipo Crepe  
Fixação realizada através de chapas de aço carbono



Detalhe das chapas para fixação

Modelos:

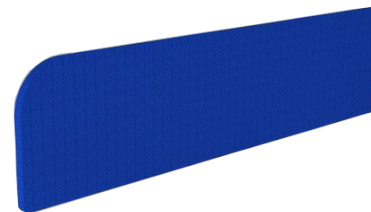

Abafador Lateral Reto

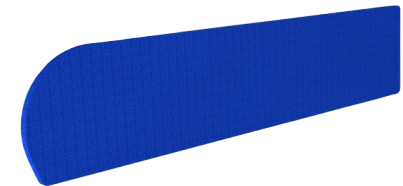

Abafador Lateral Curvo

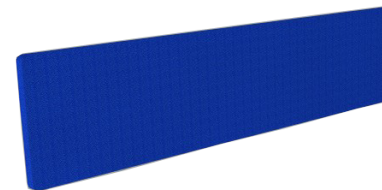

Abafador Fundo

### Componentes - Visão geral

#### Laterais Retas



Laterais em BP - 18mm / 25mm com fita de 2mm na face frontal e fita de 1mm nas demais faces

 Opção com ou sem furação para abafadores

#### Modelos:



Lateral Retas Direita



Lateral Retas Esquerda



Lateral Retas Central

### Componentes - Visão geral

#### Laterais Curvas



• Laterais em BP - 18mm / 25mm com fita de 2mm na face frontal e fita de 1mm nas demais faces

 Opção com ou sem furação para abafadores

#### Modelos:



Lateral Curva Direita



Lateral Curva Esquerda



Lateral Curva Central

Fundos



Fundos em BP - 18mm / 25mm com fita de 1mm

Modelos:



Fundo Simples com furação para Abafador



Fundo Duplo com furação para Abafador





Fundo sem furação para Abafador

Conectores

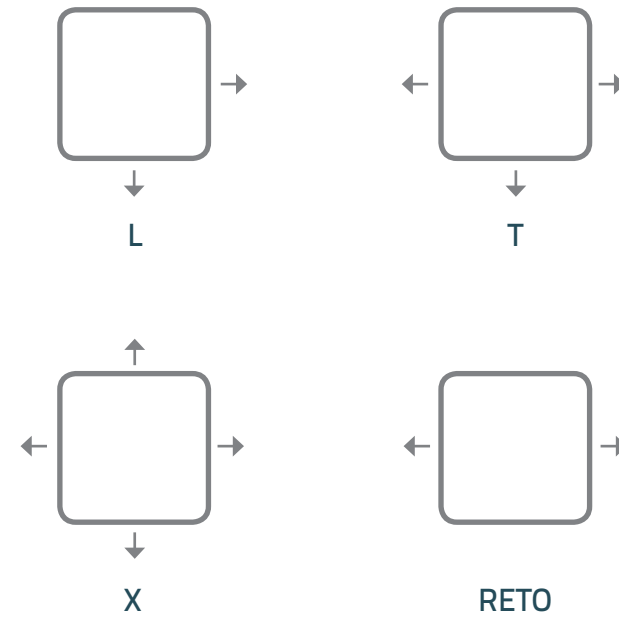

Modelos:



 \*As setas indicam as faces com furação para cada modelo

### Componentes - Visão geral

#### Estruturas

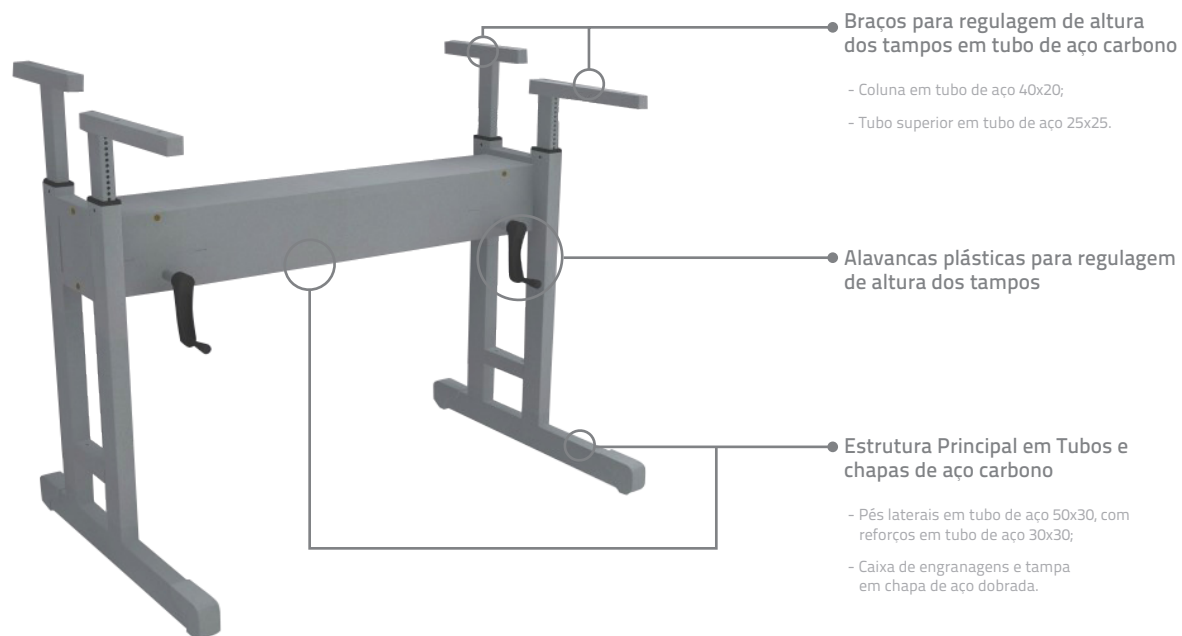

#### Modelos:



Conjunto Estrutura Call Center sem Base



Conjunto Estrutura Call Center com Base Tubular

## Dimensões da Estrutura

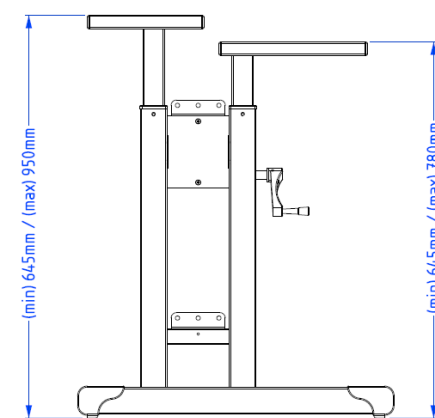
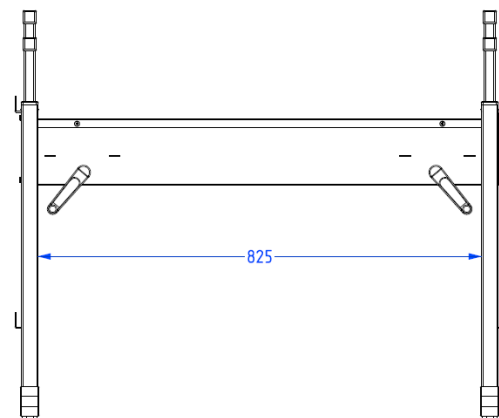

### Dimensões

Dimensões	min	max
Largura livre para as pernas	825	
Altura da superfície de trabalho para o teclado (NBR-15786:2010)	645	780
Altura da superfície de trabalho para o monitor (NBR-15786:2010)	645	950
Profundidade livre para os joelhos	450	[---]
Profundidade livre para os pés	700	[---]

\* valores em milímetros



## Ergonomia

A altura dos tampos pode ser regulada de acordo com a estatura de cada pessoa:



Alturas dos tampos

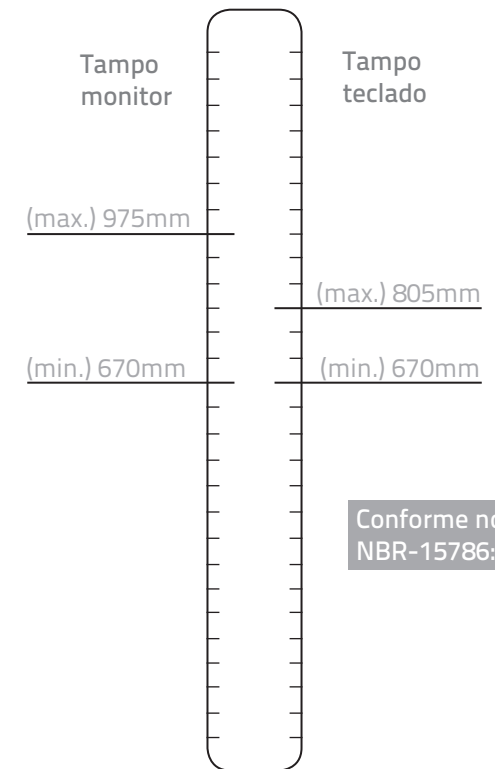

Exemplos de montagens



Estrutura c/ Base Tubular



Estrutura s/ Base

## Sistema de Eletrificação



Calhas Berço modelo "J", modelo com tampa e modelo caixa são utilizadas para eletrificação dos módulos de Call Center.

- Calhas vendidas separadamente
- Plugs de tomadas e Rj não inclusos



### Calhas metálicas para eletrificação

As calhas suportam elétrica, dados e voz



Modelo "J"



Modelo com tampa



Modelo caixa



Detalhe Rasgo para entrada de fiação

Modelos de calha:

Calha berço modelo "J"

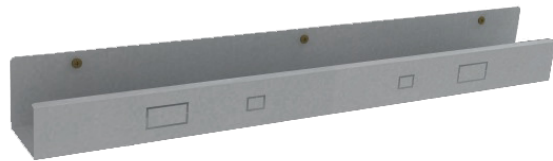

Perfil:

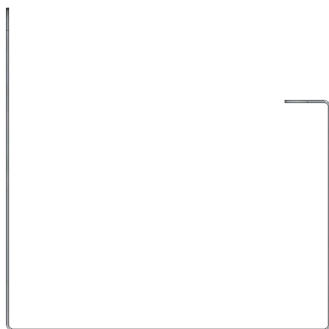

Calha com tampa

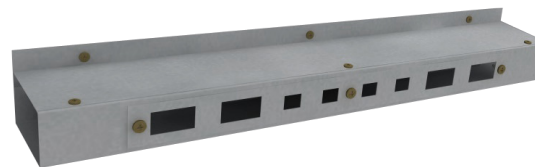

Perfil:

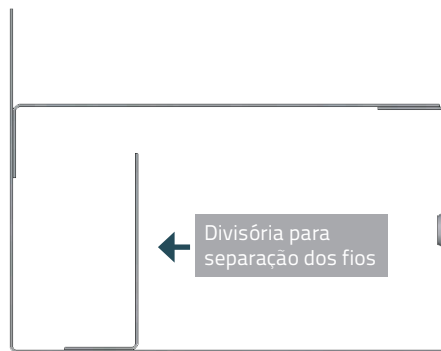

Calha modelo caixa



Perfil:

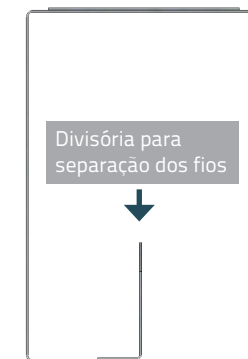

## Tomadas e Conectores

 \*Tomadas e Conectores não inclusos

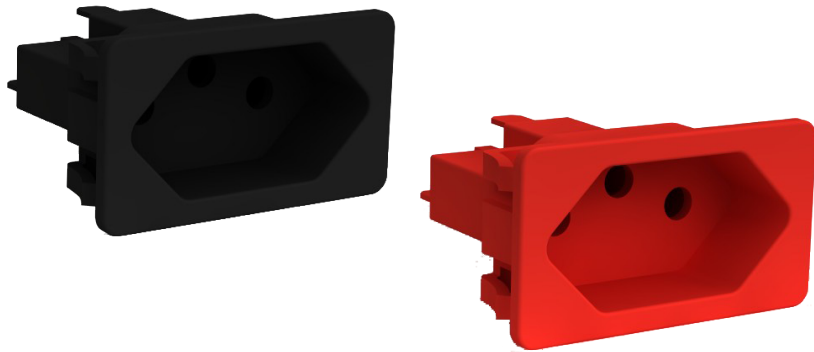

Tomada Margirius poço interno 3 condutores

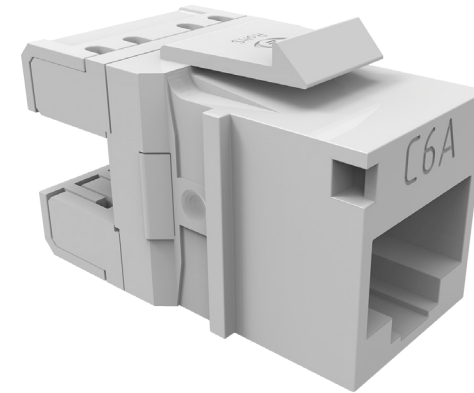
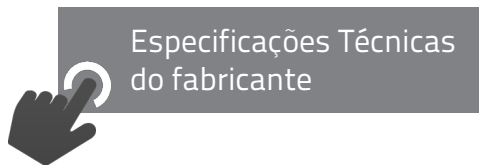

Conector RJ-45 Fêmea (Keystone Jack) Furuwawa

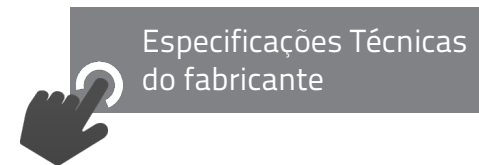



● Fiação dados ● Fiação voz ● Fiação elétrica

## Exemplos de montagens



- ① Módulo Lateral Duplo Curvo
- ② Módulo Central Duplo Curvo
- ③ Módulo Abafador Curvo
- ④ Módulo de Tampos c/ perfil 180°
- ⑤ Conjunto Estrutura Call Center com Base Tubular

## Exemplos de montagens



- ① Módulo Lateral Simples Reto
- ② Módulo Central Simples Reto
- ③ Módulo Abafador Reto
- ④ Módulo de Tampos
- ⑤ Conjunto Estrutura Call Center com Base Tubular



## Certificados

**CERTIFICADO DE CONFORMIDADE**  
Conformity Certificate

**Nº 207.002/09**

A ABNT concede o Certificado de Conformidade de Produto a empresa:  
ABNT grants the Products Conformity Certificate to the company:

**Marzo Vitorino Indústria e Comércio de Móveis Ltda**  
(Marzo Vitorino)  
CNPJ: 02.745.352/0001-00

Para o(s) produto(s):  
To the following product(s):

**Móveis para Tele-Atendimento,  
Call Center e Telemarketing**

Produzido(s) na unidade localizada em:  
Produced in the unit located in:

**Rua dos Trabalhadores, 95 - Terra Preta  
07600-000 - Mairiporã - SP**

Atendendo aos requisitos do Procedimento Específico:  
Meeting the requirements of the Specific Procedure:

**PE-114.02**

Atendendo aos requisitos da Norma:  
Meeting the requirements of the Standard:

**ABNT NBR 15786:2010**

Sistema de Certificação: Sistema 5  
Certification System: System 5

Primeira concessão: 21/10/2009  
First concession:

Período de validade:  
Validity period:

**12/01/2015 a 12/01/2018**

Rio de Janeiro, 24 de novembro de 2014

*[Assinatura]*  
Gerente de Certificação de Produto  
Product Certification Manager

Este certificado está sujeito ao controle sistemático de Procedimento Específico para Avaliação de Conformidade, que atende aos requisitos da Norma ABNT, desde que o mesmo seja apresentado em original e com o selado da ABNT em vigor, sendo assinado pelo Sistema de Certificação de Produto. Sua validade pode ser confirmada no seguinte endereço eletrônico: [www.abnt.org.br](http://www.abnt.org.br) (CNPJ: 33.452.880/0001-45) ou Fax: 21.2474.2700 / Fax: 21.2474.2110.

The certificate is subject to the systematic control of Specific Procedure for Conformity Assessment, which complies with the requirements of the ABNT Standard, provided that the original is presented with the ABNT seal in force and signed by the Product Certification System. Its validity can be confirmed at the following electronic address: [www.abnt.org.br](http://www.abnt.org.br) (CNPJ: 33.452.880/0001-45) or Fax: 21.2474.2700 / Fax: 21.2474.2110.

ABNT - Associação Brasileira de Normas Técnicas  
Av. Treze de Maio, 13 - 28º Andar - Centro - Rio de Janeiro - RJ - CEP 20051-901  
Av. Paulista, 725 - 10º Andar - Bela Vista - São Paulo - SP - CEP 01310-918



**CERTIFICADO DE CONFORMIDADE**  
Conformity Certificate

**Nº 271.003/17**

A ABNT concede o Certificado de Conformidade de Serviço a empresa:  
ABNT grants the Service Conformity Certificate to the company:

**Marzo Vitorino Indústria e Comércio de Móveis Ltda.**  
CNPJ: 02.745.352/0001-00

Para o(s) serviço(s):  
To the following service(s):

**Processo de Preparação e Pintura em Superfícies  
Metálicas**

ABNT N BR	ABNT N BR	ABNT D 1981	ABNT D 3794	ABNT D 3363
Determinação de aderência da tinta	Determinação do brilho da superfície	Medição Não Destrutiva de Espessura de Camada Seca de Revestimentos Aplicados em Base Ferrosa	Resistência de Revestimentos Orgânicos para os EMBOS de Conformação Plástica (Impasto)	Determinação de Dureza do Lapis em Tinta Aplicada
EB	116µm	60mm	6H	H

Então(s) na(s) unidade(s) localizada(s) em:  
Executed in the unit located in:

**Rua dos Trabalhadores, 95 - Distrito Industrial de Terra Preta  
07600-000 - Mairiporã - SP**

Atendendo aos requisitos do Procedimento Específico da ABNT:  
Meeting the requirements of the Specific Procedure:

**PE-289.06**

Para o serviço conforme as normas:  
For service, manufacturer conforms the standards:

**ABNT NBR ISO 4024-2:2016 / ABNT NBR 8084:1983 / ABNT NBR 8086:2016  
ABNT NBR 8086:1983 / ABNT NBR 8086:1984 / ABNT NBR 10442:2000  
ABNT NBR 10442:2014 / ABNT NBR 11022:2010 / ABNT NBR 14847:2002  
ABNT NBR 14847:2003 / ABNT NBR 16166:2016 / ABNT NBR 16166:2004  
ABNT NBR 16166:2004 / ASTM D 423-2014 / ASTM D 3794-2015  
ASTM D 3363-2009 / ASTM D 3082:2011 / ASTM D 7091:2015**

Sistema de Certificação: Sistema 5  
Certification System: System 5

Primeira concessão: 03/05/2017  
First concession:

Período de validade:  
Validity period:

**03/05/2017 a 03/05/2020**

Rio de Janeiro, 03 de maio de 2017

*[Assinatura]*  
Gerente de Certificação de Produto  
Product Certification Manager

A unidade onde o serviço está executado é noticiada de manutenção e tratamento de produtos não conformes de acordo com as especificações da ABNT para o procedimento específico.  
The unit where the service is performed is notified of maintenance and treatment of non-conforming products according to the specifications of the ABNT for the specific procedure.

Este certificado está sujeito ao controle sistemático de Procedimento Específico para Avaliação de Conformidade, que atende aos requisitos da Norma ABNT, desde que o mesmo seja apresentado em original e com o selado da ABNT em vigor, sendo assinado pelo Sistema de Certificação de Produto. Sua validade pode ser confirmada no seguinte endereço eletrônico: [www.abnt.org.br](http://www.abnt.org.br) (CNPJ: 33.452.880/0001-45) ou Fax: 21.2474.2700 / Fax: 21.2474.2110.

The certificate is subject to the systematic control of Specific Procedure for Conformity Assessment, which complies with the requirements of the ABNT Standard, provided that the original is presented with the ABNT seal in force and signed by the Product Certification System. Its validity can be confirmed at the following electronic address: [www.abnt.org.br](http://www.abnt.org.br) (CNPJ: 33.452.880/0001-45) or Fax: 21.2474.2700 / Fax: 21.2474.2110.

ABNT - Associação Brasileira de Normas Técnicas  
Av. Treze de Maio, 13 - 28º Andar - Centro - Rio de Janeiro - RJ - CEP 20051-901  
Av. Paulista, 725 - 10º Andar - Bela Vista - São Paulo - SP - CEP 01310-918

**apcer** Certificado  
Certificate

**FSC** The mark of responsible forestry  
FSC® C0C00337

**NÚMERO APCCER-COC-1502219**  
Number

**MARZO VITORINO – INDÚSTRIA E COMÉRCIO DE MÓVEIS LTDA.**  
Rua dos Trabalhadores, 95 | Bairro de Terra Preta  
07600-000 MAIRIPORÃ | SP  
BRASIL

Implementou um sistema de cadeia de custódia FSC® que cumpre os requisitos do Forest Stewardship Council®, definidos nas normas  
Has implemented a chain of custody system that meets the requirements of Forest Stewardship Council standards

**FSC STD 40-004 V2-1; FSC STD 40-003 V2-1**

para o âmbito de Produção de móveis e objetos de madeira para uso interno, externo e construção, tais como: Divisórias, Armários, Móveis personalizados, Mesas, Cadeiras, Móveis de escritórios, Mobiliário Institucional, Componentes de móveis, Prateleiras  
for the scope furniture production and wooden objects for internal use and external construction, such as partitions, cabinets, custom furniture, tables, chairs, office furniture, institutional furniture, furniture components, shelves

Este certificado é complementado por um anexo com 1 página. A lista de grupos de produtos incluídos no âmbito do certificado pode ser obtida, sob pedido, junto da APCCER ou consultada em [www.fsc.org](http://www.fsc.org). Este certificado não constitui uma evidência que um determinado produto, formado pelo detentor deste certificado, seja um produto certificado FSC ou de madeira controlada FSC. Os produtos oferecidos, expedidos ou vendidos pelo detentor do certificado apenas podem ser considerados como abrangidos pelo certificado FSC quando a etiqueta FSC requerida é expressamente colada nas etiquetas e guias de remessa. A APCCER mantém a propriedade deste certificado e das suas cópias que devem ser devolvidas sob pedido da APCCER.

This certificate has an annex with 1 page. The product group list included in the scope of this certificate can be obtained, upon request from APCCER or verified in [www.fsc.org](http://www.fsc.org). This certificate itself does not constitute evidence that a particular product supplied by the certificate holder is FSC certified (or FSC Controlled Wood). Products offered, shipped or sold by the certificate holder can only be considered covered by the scope of this certificate when the required FSC claim is clearly stated on invoices and shipping documents. This certificate remains the property of APCCER. All copies must be returned to APCCER upon request.

Data da primeira emissão: 2015-03-04  
Date of first issue: 2015-03-04  
Válida até: 2020-03-04  
Valid until: 2020-03-03

*[Assinatura]*  
José Leão  
CEO

A unidade onde o serviço está executado é noticiada de manutenção e tratamento de produtos não conformes de acordo com as especificações da ABNT para o procedimento específico.  
The unit where the service is performed is notified of maintenance and treatment of non-conforming products according to the specifications of the ABNT for the specific procedure.

APCCER - Associação Portuguesa de Certificação  
Edifício de Serviços da Esporão, 2º Andar, Av. Dr. António Manoel  
4450-811 Costa da Morteira  
[www.apccer.org](http://www.apccer.org)

Associação FSC-ABC  
Associação FSC-ABC  
[www.fsc.org](http://www.fsc.org)

Certificado  
Certificate



**Certificado**  
**Certificate**

**NÚMERO APCCER/COC/CDM/0081**  
Number

**A Cadeia de Custódia de Produtos de Base Florestal**  
The Chain of Custody of Forest-Based Products

**Marzo Vitorino – Indústria e Comércio de Móveis, Ltda.**  
**Aliado Indústria e Comércio de Móveis Ltda.**

Rua dos Trabalhadores, 95  
Av. Ver Nogueira Pezer Neto, 100  
Bairro de Terra Preta  
CEP: 07600-000 Mairiporã  
São Paulo – SP

Rua General Antonio da Silva, 45  
Bairro de Terra Preta  
CEP: 07600-000 Mairiporã  
São Paulo – SP

Este certificado atesta a implementação e implementação do sistema de rastreabilidade de produtos florestais de acordo com os requisitos da norma aplicável em matéria de rastreabilidade de produtos florestais.  
This certificate attests to the implementation and implementation of the forest product traceability system in accordance with the requirements of the applicable standard in the area of forest product traceability.

**PEFC ST 2002:2013**

**CERFLOR: ABNT NBR 14790:2014**

Atende C – Implementação de norma em organização multi-site (quando aplicável)

*[Assinatura]*  
Gerente de Certificação de Produto  
Product Certification Manager

Este certificado está sujeito ao controle sistemático de Procedimento Específico para Avaliação de Conformidade, que atende aos requisitos da Norma ABNT, desde que o mesmo seja apresentado em original e com o selado da ABNT em vigor, sendo assinado pelo Sistema de Certificação de Produto. Sua validade pode ser confirmada no seguinte endereço eletrônico: [www.abnt.org.br](http://www.abnt.org.br) (CNPJ: 33.452.880/0001-45) ou Fax: 21.2474.2700 / Fax: 21.2474.2110.

The certificate is subject to the systematic control of Specific Procedure for Conformity Assessment, which complies with the requirements of the ABNT Standard, provided that the original is presented with the ABNT seal in force and signed by the Product Certification System. Its validity can be confirmed at the following electronic address: [www.abnt.org.br](http://www.abnt.org.br) (CNPJ: 33.452.880/0001-45) or Fax: 21.2474.2700 / Fax: 21.2474.2110.

ABNT - Associação Brasileira de Normas Técnicas  
Av. Treze de Maio, 13 - 28º Andar - Centro - Rio de Janeiro - RJ - CEP 20051-901  
Av. Paulista, 725 - 10º Andar - Bela Vista - São Paulo - SP - CEP 01310-918



# Call Center

**marzo** vitorino

[www.marzovitorino.com.br](http://www.marzovitorino.com.br)



A marca do manejo  
florestal responsável



e-Book





Call Center - Telemarketing

**marzo**vitorino

# Call Center - Telemarketing

 Seleccione o tópico:

 CORES.....	03
 MÓDULOS.....	04
 COMPONENTES.....	10

### Cores disponíveis

#### Cores do BP

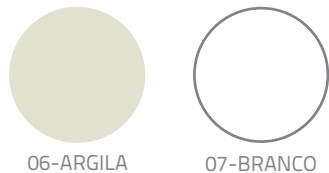

#### Perfil (p/ esp. 15mm)

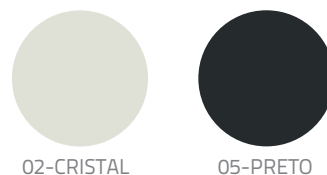

#### Metálicos

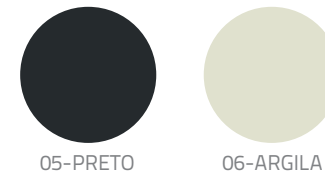
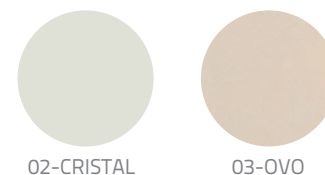

#### Instrução de Cores

##### Módulo Lateral:

COR 1 - Tampo  
COR 2 - Laterais e Fundo  
COR 3 ( Esp. 15) - Perfil de acabamento  
COR 3 ( Esp. 18/25) - Metálicos

##### Módulo Central:

COR 1 - Tampo  
COR 2 - Laterais e Fundo  
COR 3 ( Esp. 15) - Perfil de acabamento  
COR 3 ( Esp. 18/25) - Metálicos

##### Tampos, Laterais, Fundos e Painéis Frontais

(Quando vendidos separadamente):

COR 1 - Todas as peças  
COR 2 ( Esp. 15) - Perfil de acabamento



# MÓDULOS

## Sumário

Módulos - Visão geral.....	05
Módulo Lateral Simples Reto Atendimento.....	05
Módulo Central Simples Reto Atendimento.....	05
Módulo Lateral Simples Curvo Atendimento.....	05
Módulo Central Simples Curvo Atendimento.....	05
Módulo Lateral Simples Reto S/ Atendimento.....	06
Módulo Central Simples Reto S/ Atendimento.....	06
Módulo Lateral Simples Curvo S/ atendimento.....	06
Módulo Central Simples Curvo S/ Atendimento.....	06
Módulo Lateral Duplo Reto Atendimento.....	07
Módulo Central Duplo Reto Atendimento.....	07
Módulo Lateral Duplo Curvo Atendimento.....	07
Módulo Central Duplo Curvo Atendimento.....	07
Módulo Lateral Duplo Reto S/ Atendimento.....	08
Módulo Central Duplo Reto S/ Atendimento.....	08
Módulo Lateral Duplo Curvo S/ Atendimento.....	08
Módulo Central Duplo Curvo S/ Atendimento.....	08

### Módulos - Visão geral

#### Módulo Lateral Simples Reto Atendimento

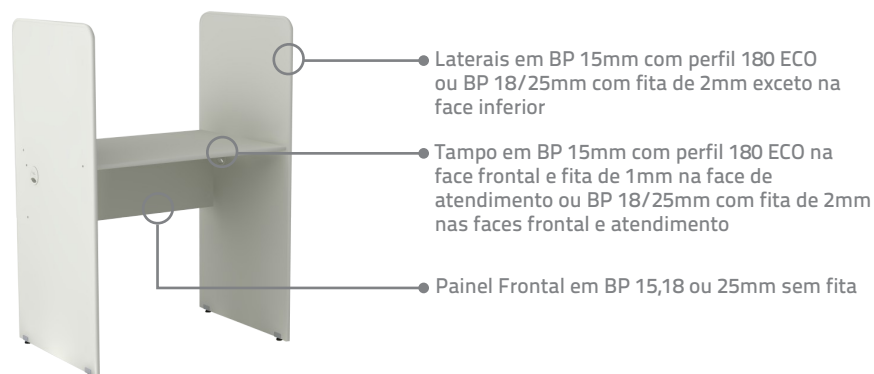

#### Módulo Lateral Simples Curvo Atendimento

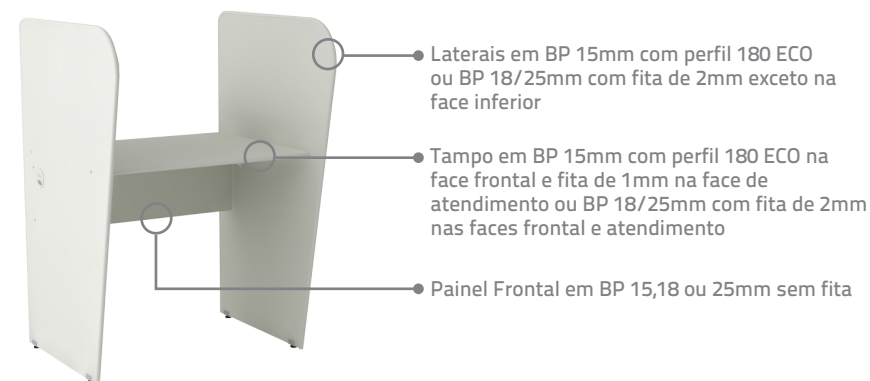

#### Módulo Central Simples Reto Atendimento

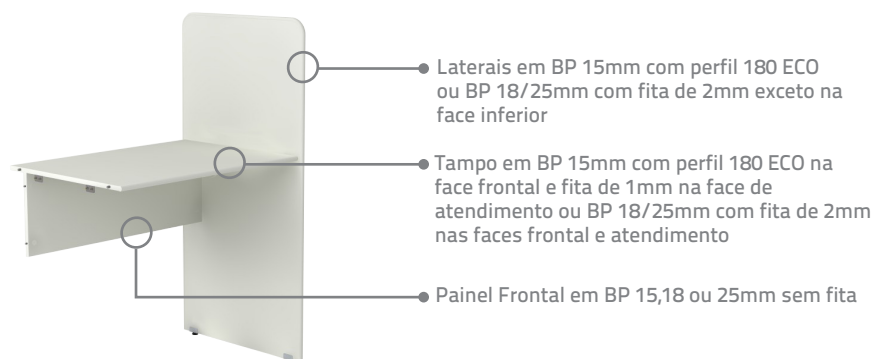

#### Módulo Central Simples Curvo Atendimento

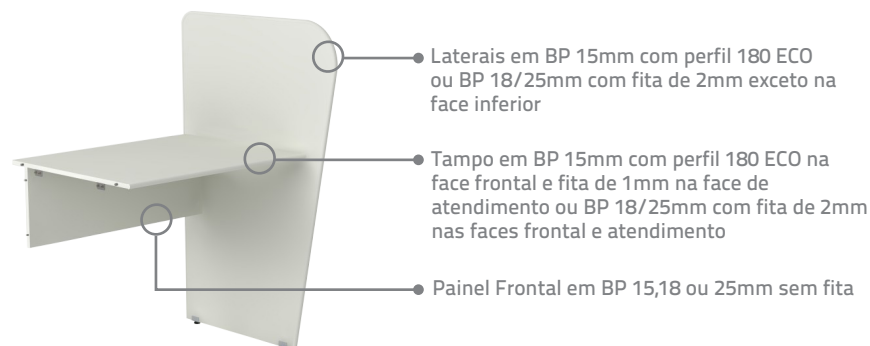

### Módulos - Visão geral

#### Módulo Lateral Simples Reto S/ Atendimento

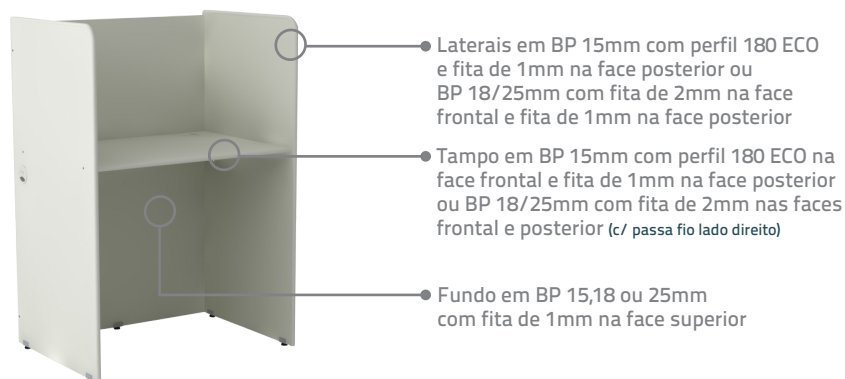

#### Módulo Lateral Simples Curvo S/ Atendimento

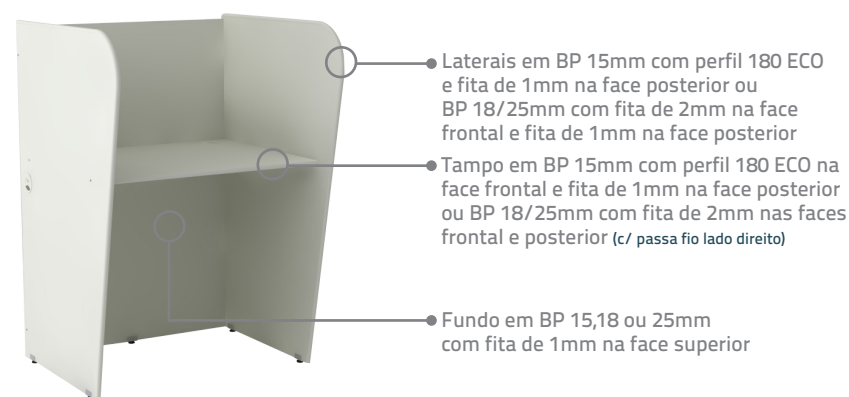

#### Módulo Central Simples Reto S/ Atendimento

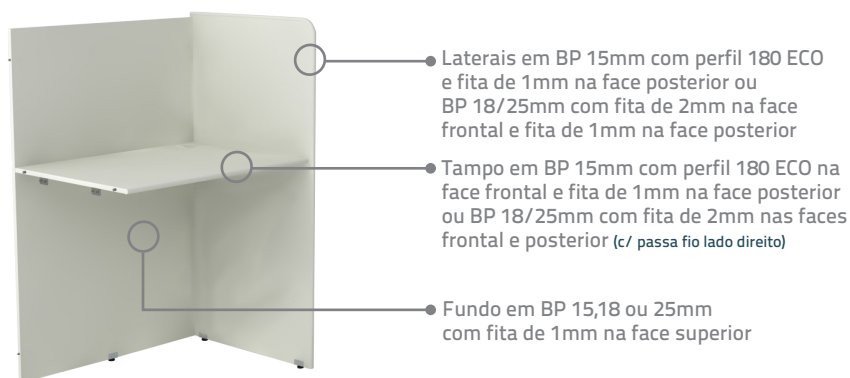

#### Módulo Central Simples Curvo S/ Atendimento

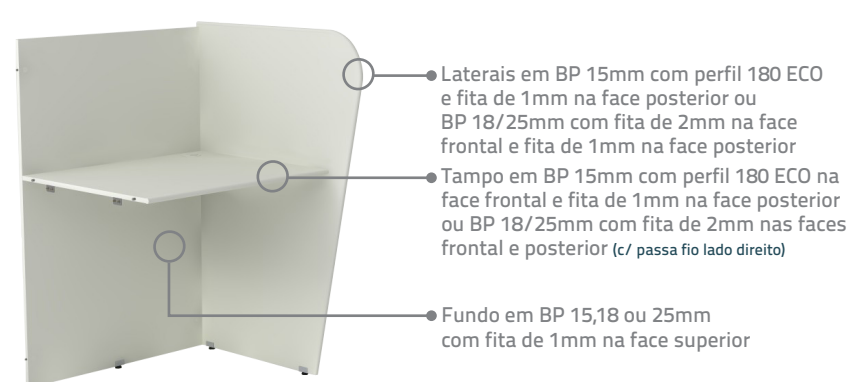



### Módulos - Visão geral

#### Módulo Lateral Duplo Reto Atendimento

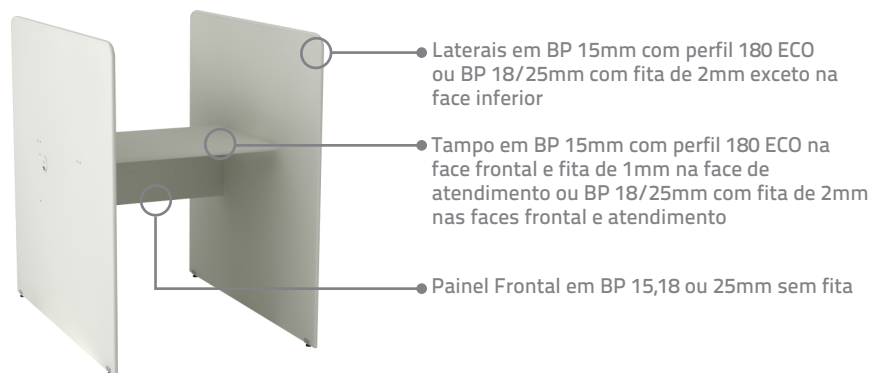

#### Módulo Lateral Duplo Curvo Atendimento

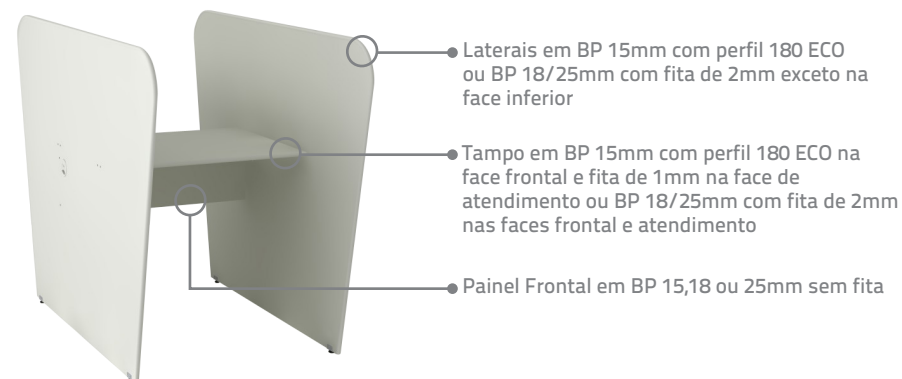

#### Módulo Central Duplo Reto Atendimento

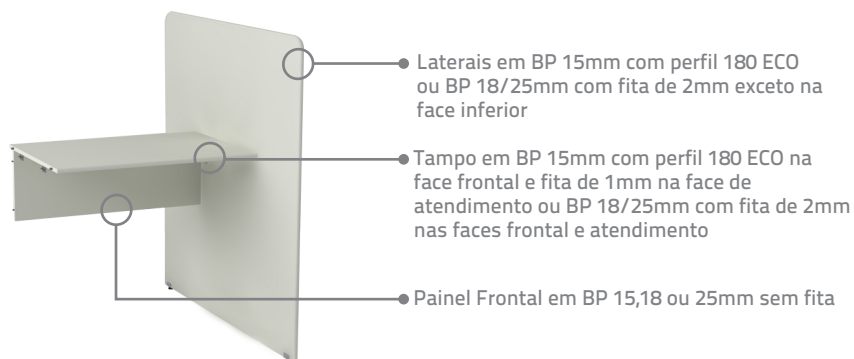

#### Módulo Central Duplo Curvo Atendimento

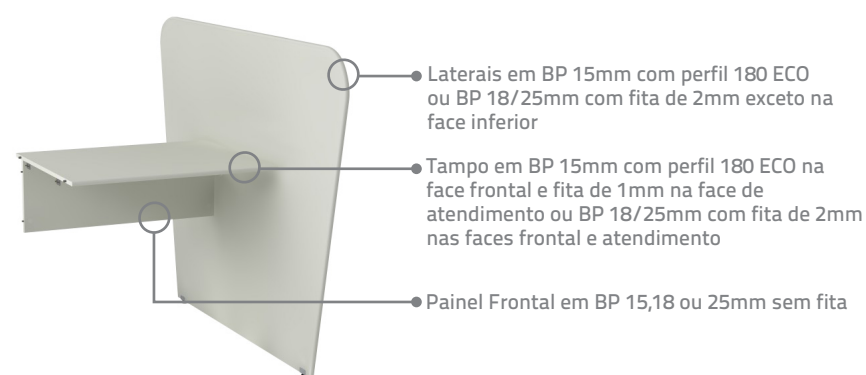

### Módulos - Visão geral

#### Módulo Lateral Duplo Reto S/ Atendimento

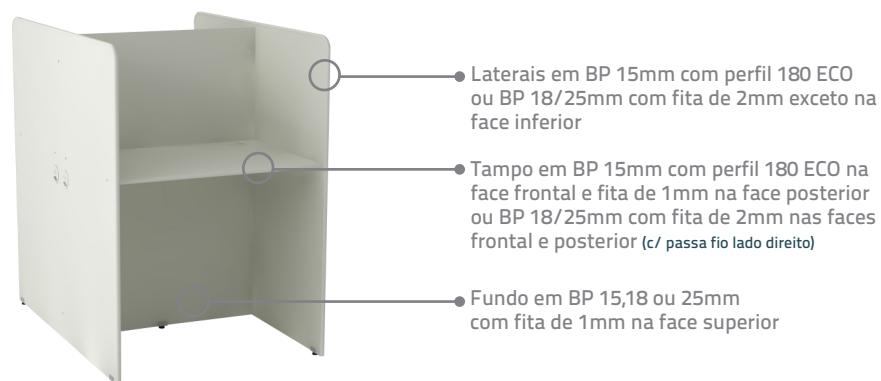

#### Módulo Lateral Duplo Curvo S/ Atendimento

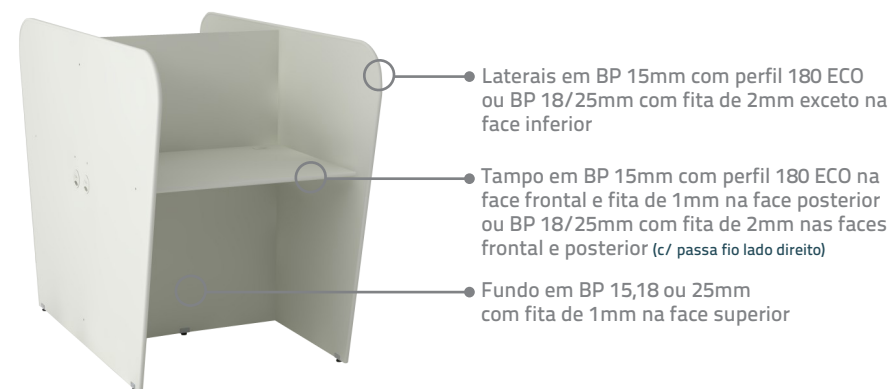

#### Módulo Central Duplo Reto S/ Atendimento

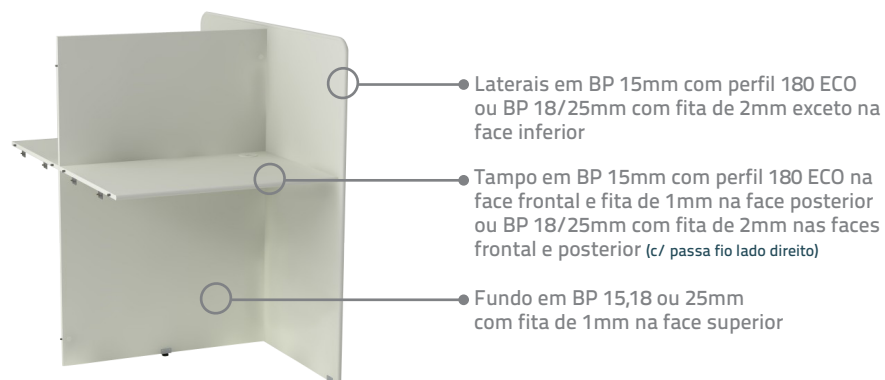

#### Módulo Central Duplo Curvo S/ Atendimento

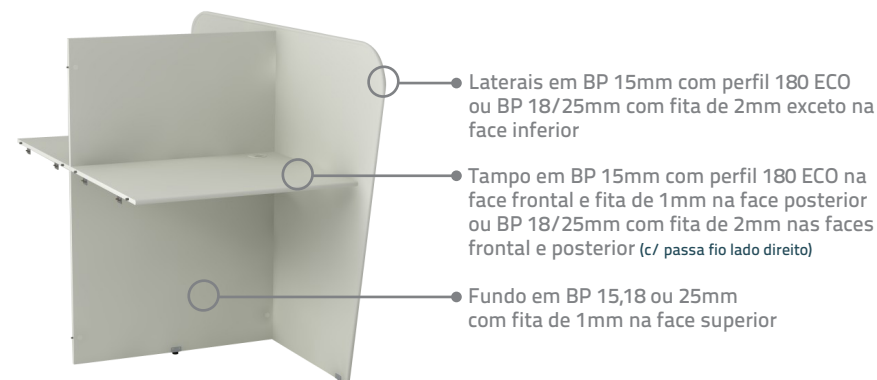

### Exemplos de montagens



- 1 Módulo Lateral Duplo Curvo S/ Atendimento 15mm
- 2 Módulo Central Duplo Curvo S/ Atendimento 15mm

### Sistema de montagem

1. Solte as laterais de um dos lados do Módulo Lateral.

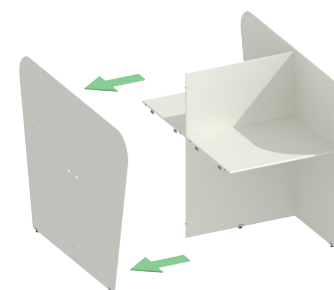

2. Acrescente o Módulo Central fixando-o na lateral ou no conector tubular

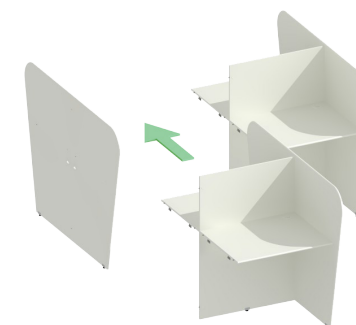

3. Com o Módulo Central devidamente fixado, faça o fechamento da Estação com a lateral que foi solta no 1º passo.

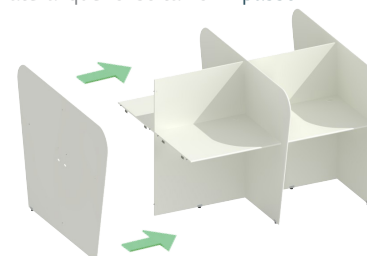

**Obs:** Se for necessário inserir mais módulos, antes de fazer o fechamento deve-se repetir o 2º passo até atingir a quantidade de lugares desejada.

4. Estação montada





# COMPONENTES

## Sumário

Componentes - Visão geral.....	11
Laterais.....	11
Tampos.....	13
Painel Frontal.....	14
Fundo.....	14
Conectores.....	15
Sistema de eletrificação.....	16
Exemplos de montagens.....	18

### Componentes - Visão geral

#### Laterais

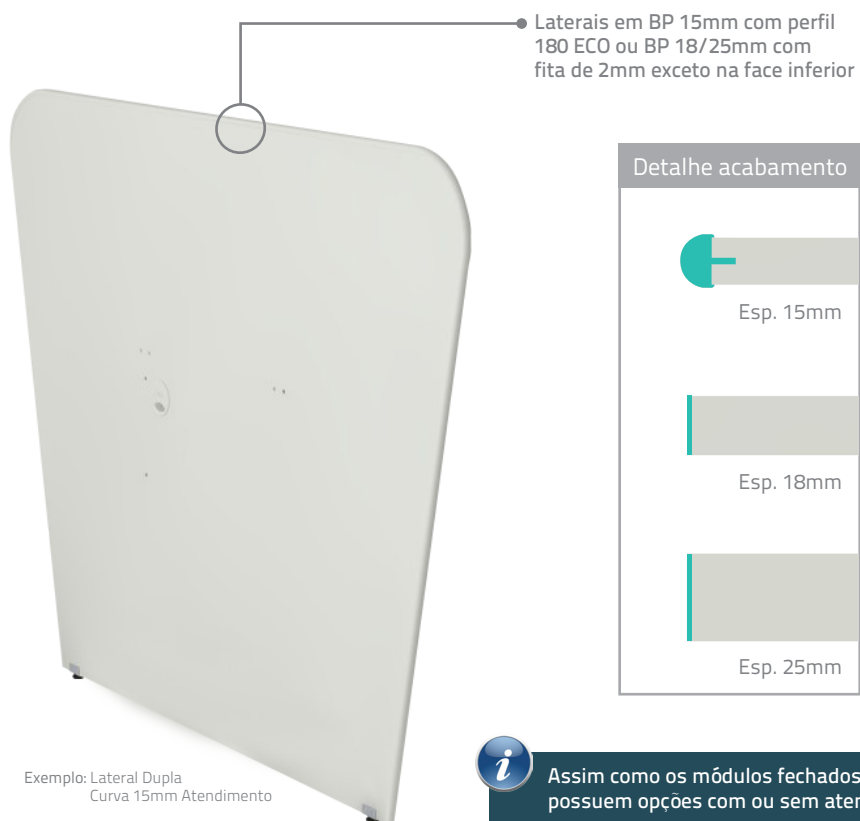

**i** Assim como os módulos fechados, as laterais possuem opções com ou sem atendimento

#### Modelos:



#### **i** Especificações das Laterais Simples

##### Atendimento

Laterais em BP 15mm com perfil 180 ECO ou BP 18/25mm com fita de 2mm exceto na face inferior

##### Sem Atendimento

Laterais em BP 15mm com perfil 180 ECO ou BP 18/25mm com fita de 2mm na face frontal e fita de 1mm na face posterior

## Exemplos - Laterais Duplas



Para a espessura de 15mm  
as Laterais Duplas são inteiriças



Para a espessura de 18 ou 25mm  
as Laterais Duplas são montadas  
utilizando o conector metálico

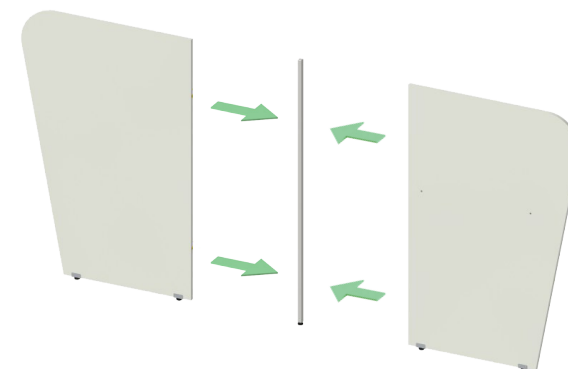

### Componentes - Visão geral

#### Tamos



Tampo em BP 15mm com perfil 180 ECO na face frontal e fita de 1mm na face de atendimento (posterior) ou BP 18/25mm com fita de 2mm nas faces frontal e atendimento (posterior)

#### Detalhe acabamento



Esp. 15mm



Esp. 18mm



Esp. 25mm

#### Passa Fios - Exemplo de aplicação

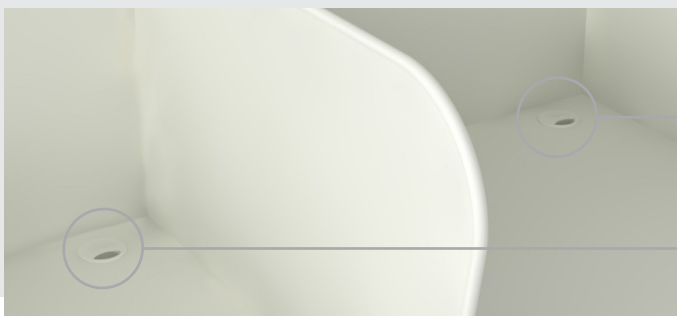

Passa Fio

#### Modelos:



Tampo Reto Passa Fio Esquerdo



Tampo Reto Passa Fio Direito



Tampo Reto Passa Fio Central



Tampo Reto Sem Passa Fio

### Componentes - Visão geral

#### Painel Frontal

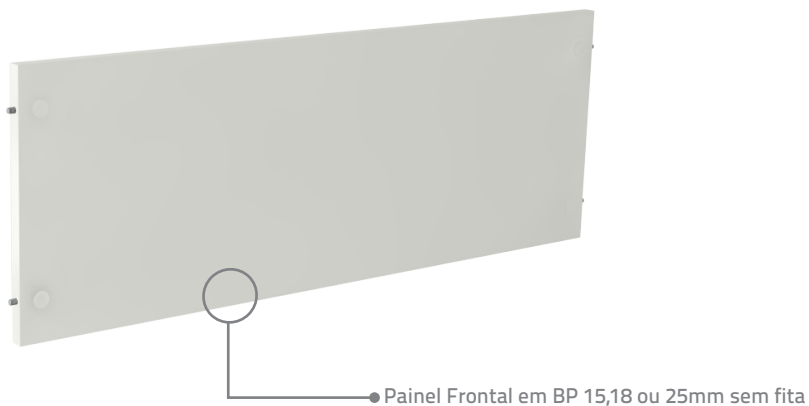

#### Fundo



Para a espessura de 15mm a fixação do fundo é realizada através de conjunto minifix. Para as espessuras de 18 e 25mm a fixação é realizada através de parafusos estruturais.



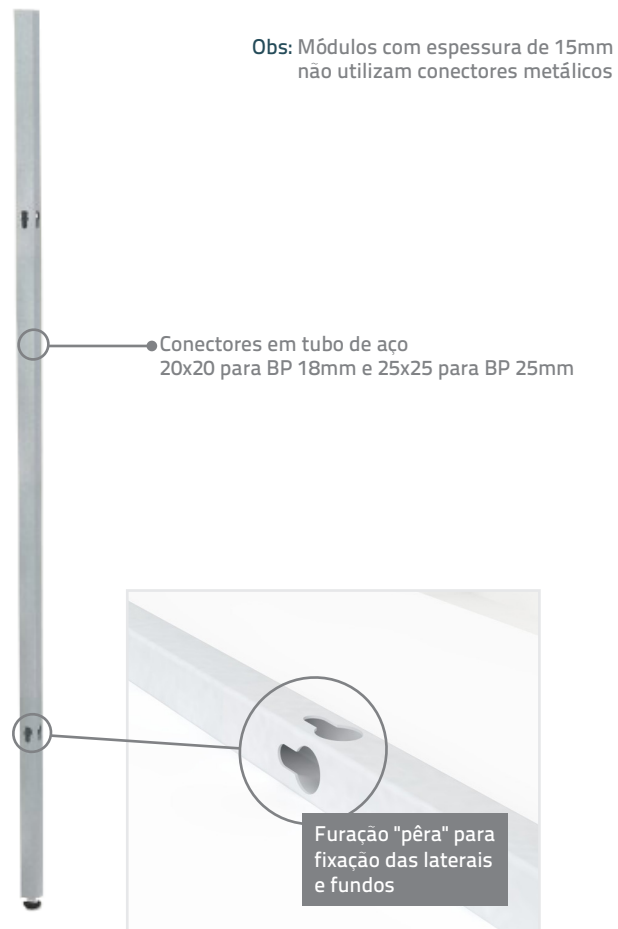

### Componentes - Visão geral

#### Conectores

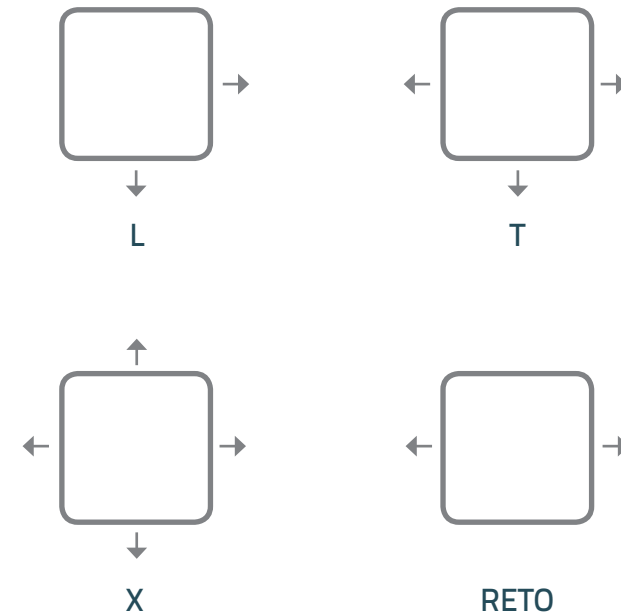

#### Modelos:



 \*As setas indicam as faces com furação para cada modelo

### Sistema de eletrificação



Calhas Berço modelo "J", modelo com tampa e modelo caixa podem ser utilizadas para eletrificação dos módulos de Telemarketing.

- Calhas vendidas separadamente
- Plugs de tomadas e Rj não inclusos

### Calhas metálicas para eletrificação

As calhas suportam elétrica, dados e voz



Modelo "J"



Modelo com tampa



Modelo caixa

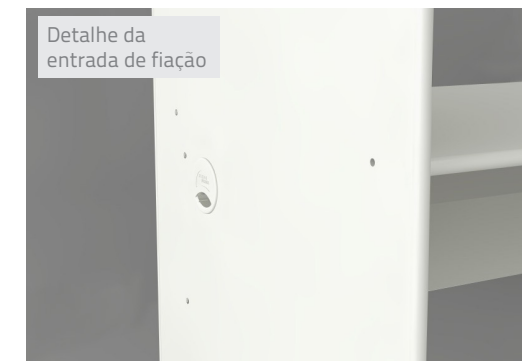

Detalhe da entrada de fiação

### Sistema de eletrificação

Detalhe da entrada da fiação



Exemplo de ligação



Parede (exemplo)

● Fiação dados ● Fiação voz ● Fiação elétrica

## Exemplos de montagens



- ① Módulo Lateral Duplo Curvo S/ Atendimento 15mm
- ② Módulo Central Duplo Curvo S/ Atendimento 15mm



Call Center – Telemarketing



Call Center - Telemarketing

# Call Center - Telemarketing

**marzo** vitorino

[www.marzovitorino.com.br](http://www.marzovitorino.com.br)



A marca do manejo  
florestal responsável