









GUIA DE ORIENTAÇÃO DE MONTAGEM

	10011447	4	H
	06301105	4	G
	11060002	12	F
	10140002	12	E
	10130014	18	D
	10120003	18	C
	10120001	18	B
	06602059	18	A
Imagem	Cod.	Qtd	Item

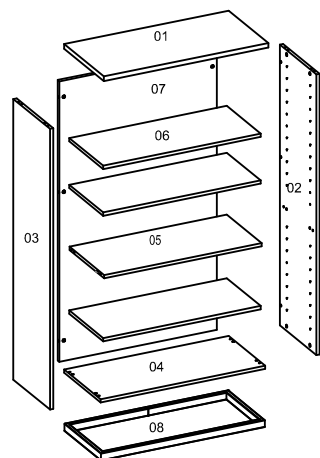
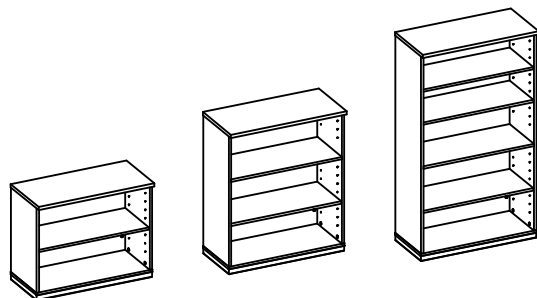

- LISTA DE PEÇAS
- 01 - Tampo
 - 02 - Lateral direita
 - 03 - Lateral esquerda
 - 04 - Base
 - 05 - Prateleira Fixa
 - 06 - Prateleira Móvel
 - 07 - Fundo
 - 08 - Rodapé

RECOMENDAÇÕES

Manutenção e limpeza

Não utilizar produtos abrasivos como solventes, lixas...Para a limpeza utilizar flanela limpa e seca.

Exposição

Evite colocar o móvel em exposição ao sol, e próximo a fonte de calor.
Não expor o móvel à ação de líquidos ou ambientes com umidade excessiva.

Informações Ecológicas

*Espécies arbóreas utilizadas: Eucalyptus spp ou Pinus spp
*Os materiais desse produto podem ser reutilizados, como espuma, madeira, plástico, tecido, pistão e metais.
*A madeira utilizada é proveniente de manejo florestal certificado FSC® e uso limitado de substâncias perigosas.
*Ao descartar nosso produto recomendamos: reciclagem de material.

Informações gerais

Para maiores informações sobre a montagem e desmontagem, em casos para acionar a garantia do produto ou ainda em necessidade de assistência técnica, por favor entrar em contato com o logista onde foi efetuada a compra.

Utilizar a régua abaixo para medir os componentes.

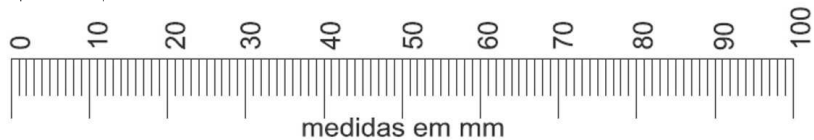

Abaixo sinalizadas, as ferramentas não fornecidas, mas necessárias para a montagem do produto.

