

Manual de Montagem

Cachepôs

make

CÓDIGOS:
150007017
150007018
150007019

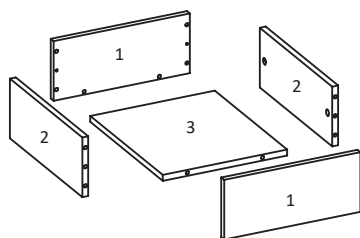
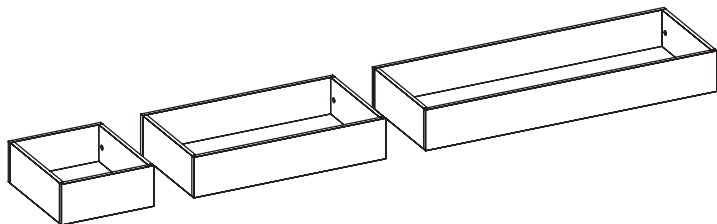

CACHEPÔ 1 E 2 MÓDULOS

ITEM	DESCRIÇÃO	QTDE
A	TAMBOR MINIFIX	04
B	PINO MINIFIX AUTOATARRAXANTE	04
C	TAPA FURO	04
D	CAVILHA Ø8X30	12

CACHEPÔ 3 MÓDULOS

ITEM	DESCRIÇÃO	QTDE
1	FRENTE/FUNDO	2
2	LATERAL	2
3	BASE	1

ITEM	DESCRIÇÃO	QTDE
A	TAMBOR MINIFIX	04
B	PINO MINIFIX AUTOATARRAXANTE	04
C	TAPA FURO	04
D	CAVILHA Ø8X30	14

Recomendações

Cuidados na montagem

Iniciar a montagem forrando o chão com a própria embalagem do produto, para não causar nenhum dano ao montá-lo.

Manutenção e limpeza

Não utilizar produtos abrasivos como: Solventes, lixas e etc. Para a limpeza utilizar flanela limpa e seca.

Exposição

Evite colocar o móvel em exposição ao sol e próximo a fonte de calor. Não expor o móvel a ação de líquidos ou ambientes com umidade excessiva.

* Os materiais desse produto podem ser reutilizados, como espuma, madeira, plástico, tecido, pistão e metais.
* Ao descartar nosso produto recomendamos reciclagem de material.

Informações gerais

Para maiores informações sobre a montagem e desmontagem, acione a garantia do produto ou ainda em necessidade de assistência técnica, por favor, entrar em contato com a loja onde foi efetuada a compra.

www.marzovitorino.com.br

Telefone (11) 4486-8846 – ramal 253 – E-mail: SAC@marzovitorino.com.br – Fax: (11) 4486-8840

PRÉ MONTAGEM

Ferramentas para a montagem
(não inclusas)



Martelo de Borracha

Chave Phillips

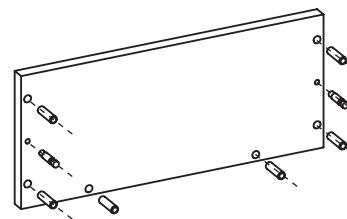

Instalar cavilhas **D** na Frente/Fundo, em seguida fixe os pinos minifix autoatarraxante **B**

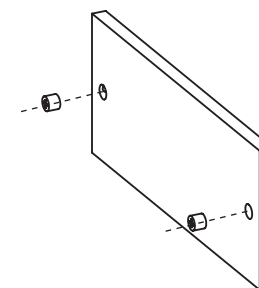

Posicionar os tambores minifix **A** nas laterais

1.

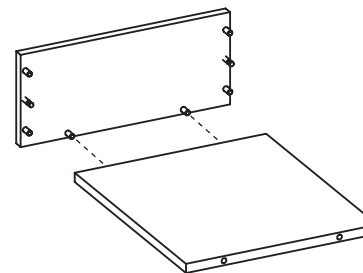

Encaixe uma frente ou fundo na base através das cavilhas pré-colocadas

2.

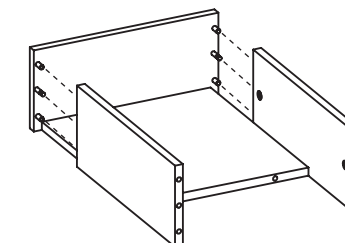

Encaixe e fixe as laterais na frente/fundo através das cavilhas e minifix pré-colocados

3.

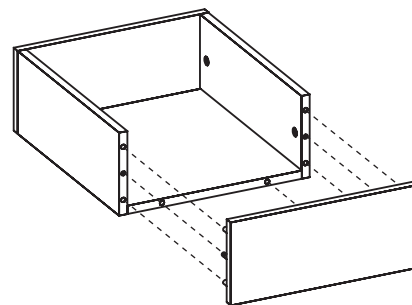

Encaixe a outra frente ou fundo restante na base e laterais através das cavilhas e minifix pré-colocados

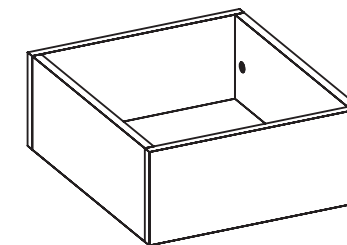

CACHEPÔ MONTADO

www.marzovitorino.com.br

Telefone (11) 4486-8846 – ramal 253 – E-mail: SAC@marzovitorino.com.br – Fax: (11) 4486-8840